

Herbst-Neuheiten 2018





Kommen, sehen, staunen:

Märklin öffnet in Göppingen die Türen. Erleben Sie Werksführungen durch die Fertigung, die Entstehung und den Baufortschritt des neuen Märklineum und Sonderpräsentationen. Für die ganze Familie ist etwas geboten – **Wir freuen uns auf Ihren Besuch!**

14. und 15. September 2018 in Göppingen

Jetzt schon vormerken!

Aktuelle Programinfos: www.maerklin.de



Besuchen Sie das **märklin** eum mit seinem fertiggestellten ersten Bauabschnitt, dem neuen Märklin-Store und erleben Sie die BR 44 als das imposante Wahrzeichen in ihrem neuen Heimatbahnhof!



märklin

Tag der offenen Tür

Einlass ins Werk von 9.00-16.00 Uhr

Aktuelle Programinfos: www.maerklin.de

Editorial



Märklin verbindet Generationen

Schließen Sie für einen Moment Ihre Augen und verweilen kurz in diesen Moment. Erinnern Sie sich noch an **das leise Surren** beim Drehen des roten Reglers? Ein leises, technisches Surren, **das es so gefühlt nirgendwo anders gab.** Und mit diesem Surren kam eine ganze Welt in Fahrt, eine Welt voller Reisen, voller Erlebnisse und voller Träume. All diese schönen und wunderbaren Gedanken, verbunden mit einer ersten Handbewegung und mit einem kleinen, roten Drehregler – **ist das nicht wunderbar!** Dieses herzwarme Gefühl, ist über alle Generationen erhalten geblieben und ist zugleich der wahre Grundstein für die Zukunft, denn **Märklin verbindet Generationen.**

Und was früher für den blauen Trafo galt, ist heute in der Mobile Station oder ihrer großen Schwester der Central Station noch perfektioniert: die Steuergeräte erlauben digitalen Modellspaß der Extraklasse, an den sich die Kinder von heute auch in 30 Jahren noch erinnern werden – so wie

man sich heute an den blauen Trafo von damals und das Spiel mit dem Großvater gerne erinnert...

Auch mit den diesjährigen Herbstneuheiten kann über alle Altersklassen hinweg nach Herzenslust erlebt, erfahren und vor allem gespielt werden. Es heißt u. a. ein zweites Mal **„Stopfen raus – Wasser rein – Dieselmotor anfahren lassen“.** Aber lesen Sie mehr auf Seite 6. Neben dieser tadellosen Modellumsetzung bringt Märklin **weitere faszinierende Neuheiten** auf die Modellbahnstrecke. So zum Beispiel das liebevoll zusammengestellte Nebengleisthema in der Spur Z oder die fabelhaft detaillierte und mit neuem Hochleistungsdecoder ausgestattete Baureihe 103 als weitere Variante.

Passend zur anstehenden Weihnachtszeit und auf vielfachen Wunsch präsentieren wir auch dieses Jahr neben den Sammlerwagen in Z und H0 wieder eine festlich geschmückte Dampflokomotive.

Ihr Märklin Team

Inhalt

Digital-Startpackung „Gleis 1“	3
MHI Exklusiv H0.....	4
H0	8
Internationaler Tag der Modelleisenbahn	11
H0 Zubehör	12
MHI Exklusiv Spur Z	14
Spur Z	16
Spur Z Bausätze	17
Die Vorfreude auf Weihnachten	18
Spur 1	20
Spur 1 Bausatz	23
CS3 App	24
Impressum	24

Neu: die Exklusive Startpackung für alle Einsteiger und Wiedereinsteiger – direkt aus unserem Videospot „Gleis 1“.

Digital Funktionen	CU	MS	MS 2	CS1	CS2-3
Spitzensignal					
Direktsteuerung					

Erleben Sie die ganze Geschichte ab dem 17. Oktober unter www.maerklin.de/gleis1



29013 Digital-Startpackung „Gleis 1“

Vorbild: Tenderlokomotive Baureihe 74 mit zwei Einheitspersonenwagen davon eine „Donnerbüchse“ Abi 1./2. Klasse und eine „Donnerbüchse“ Bi 2. Klasse der Deutschen Bundesbahn (DB).

Modell: Lokomotive mit Digital-Decoder mfx und Spezialmotor mit Schwungmasse. 3 Achsen angetrieben. Haftreifen. Fahrtrichtungsabhängig wechselndes Dreilicht-Spitzensignal konventionell in Betrieb, digital schaltbar. Wagen mit kulissengeführten Kurzkupplungen. Länge des Zuges ca. 45 cm.

Inhalt: 12 gebogene Gleise 24130, 4 gerade Gleise 24188, 4 gerade Gleise 24172. Gleisanschlussbox, Schaltnetzteil 36 VA/230 V und Mobile Station. Illustriertes Spielbuch mit vielen Tipps und Anregungen. Erweiterungsmöglichkeiten mit den C-Gleis-Erweiterungspackungen und mit dem gesamten C-Gleis-Programm.

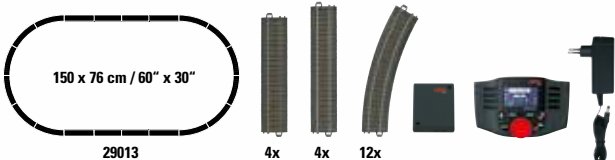

Auf einen Blick:

- Idealer Einstieg in die digitale Welt von Märklin HO.
- Automatische Anmeldung an der Mobile Station durch eingebauten mfx-Decoder.
- Aufbaufreundliche C-Gleis-Anlage.

€ 269,99 *

Solange Vorrat reicht!



Steppenpferd mit großer Reichweite



36249 Dampflokomotive Baureihe 24

Als Unikat der noch jungen Bundesbahn ging diese Lok in die Bahngeschichte ein. Neu ausgestattet mit dem Tender einer BR 50 ging dieses Steppenpferd 1949 als Versuchslok mit deutlich höherem Aktionsradius auf die Strecke.

Vorbild: Personenzug-Dampflokomotive Baureihe 24 mit Schlepptender 2'2' T 26 der Baureihe 50 der Deutschen Bundesbahn (DB). 1948 erhielt diese Lok zum Einsatz bei der Prüfanstalt Göttingen den größeren Tender, der deutlich mehr Wasser aufnehmen konnte als der Standard-Tender. Durch seine Führerhausrückwand wurden zudem Rückwärtsfahrten mit bis zu 80 km/h möglich. Einheitslokomotive mit kleinen, ursprünglichen Wagner-Windleitblechen. Lok-Betriebsnummer 24 061. Betriebszustand um 1950.

Modell: Mit Digital-Decoder mfx und umfangreichen Geräuschfunktionen. Spezialmotor im Kessel. 3 Achsen angetrieben. Haftreifen. Kessel aus Metall. Rauchsatz 72270 serienmäßig eingebaut. Fahrtrichtungsabhängig wechselndes Zweilicht-Spitzensignal und eingebauter Rauchsatz konventionell in Betrieb, digital schaltbar. Beleuchtung mit wartungsfreien warmweißen Leuchtdioden (LED). Kurzkupplung mit Kinematik zwischen Lok und Tender. Hinten am Tender kinematikgeführte Kurzkupplung mit NEM-Schacht. Vorne an der Lok Kurzkupplung im NEM-Schacht. Schlepptender der Baureihe 50. Beiliegend Lokführer- und Heizerfigur. Länge über Puffer 19,4 cm.

Auf einen Blick:

- **Detailliertes, preiswertes Einsteigermodell.**
- **Serienmäßig eingebauter Raucheinsatz.**
- **Mit beiliegender Lokführer- und Heizerfigur.**

Einmalige Serie.

€ 229,99 *



Digital Funktionen	CU	MS	MS 2	CS1	CS2-3
Spitzensignal					
Raucheinsatz					
Dampflokom-Fahrgeräusch					
Lokpfeiff					
Direktsteuerung					
Bremsenquietschen aus Glocke					
Rangierpfeiff					
Dampf ablassen					
Luftpumpe					
Kohle schaufeln					
Schüttelrost					
Injektor					
Generatorgeräusch					

Mit Schlepptender 2'2' T 26 der Baureihe 50

Lokführer- und Heizerfigur liegen der Lok bei



Lokomotiven für den Nebenbahndienst waren im Einheits-Typenprogramm der DRG zunächst nicht enthalten, weil die Beschaffung neuer Hauptbahnmaschinen Priorität genoss. Erst später wurde der Neubau der Nebenbahnmaschinen BR 24 (Schleppender), 64 und 86 beschlossen. Die ersten 17 Maschinen der BR 24 lieferten 1928 Schichau (24 001-010) und Linke-Hofmann (24 031-037). Ein Jahr später liefen bereits 69 Stück der 90 km/h schnellen und gut 900 PS starken Maschinen in den Direktionen Stuttgart, Stettin, Schwerin, Regensburg und Münster. Die Baureihe 24 war in vielen Teilen baugleich mit der 1'C1'-Tenderlok der Reihe 64. Auffällig war der wegen der günstigeren Masseverteilung weit nach vorn geschobene Kessel. Dadurch lag der Schornstein nicht mehr in einer Achse mit den Zylindern, wie das bei den übrigen Einheitsloks der Fall war. Die letzte der insgesamt 95 Loks der Baureihe 24

wurde erst 1940 abgenommen. Ende der 1930er-Jahre kamen die Maschinen zum größten Teil nach Ostpreußen und liefen dort auf langen Nebenstrecken. Daher resultiert auch ihr Beinamen „Steppenpferd“. So verwundert es nicht, dass nach dem Zweiten Weltkrieg fast die Hälfte der Maschinen außerhalb der beiden deutschen Staaten verblieb. Die spätere Deutsche Bundesbahn ließ insgesamt 42 Maschinen wiederaufarbeiten. Ein Umbau erregte nach dem Krieg besonderes Aufsehen: Die Prüfanstalt (PA) für Lokomotiven und Triebwagen in Göttingen suchte 1948 für Messfahrten nach einer leichten Personenzuglok. Fündig wurde die PA in Husum mit der dort abgestellten 24 061. Bei einer Hauptuntersuchung erhielt sie zur Vergrößerung ihres Einsatzradius einen 4-achsigen Tender der Bauart 2'2' T 26 anstatt des normalen 3-achsigen Tenders. Ab März 1949 stand diese Lok

(LüP 19.380 mm, Gewicht 107 t) im Versuchseinsatz, der hervorragende Ergebnisse brachte. Gelobt wurde vor allem die Laufruhe der Lok, was auch auf den 4-achsigen Tender zurückzuführen war. Im August 1953 musste die Maschine dem Betriebsdienst zurückgegeben werden. Ausgemustert wurde das Einzelstück im November 1962 beim Bw Lübeck. Bei der DB konzentrierte sich der Einsatz der 24er dann auf den Norden und vor allem den Westen der Republik. Mit Beginn der 1960er-Jahre machten Schienenbusse und neue Dieselloks den Loks das Leben im Personenzugdienst zunehmend schwerer. Schon 1965 und 1966 wurden daher die letzten fünf Exemplare bei den Bahnbetriebswerken Rahden und Rheydt abgestellt. Die Ausmusterung der 24 067 vom Bw Rheydt am 19. August 1966 beendete dieses Kapitel bei der DB endgültig.

Der 4-achsige 2'2' T 26 war am Vorbild ein Garant für große Laufruhe

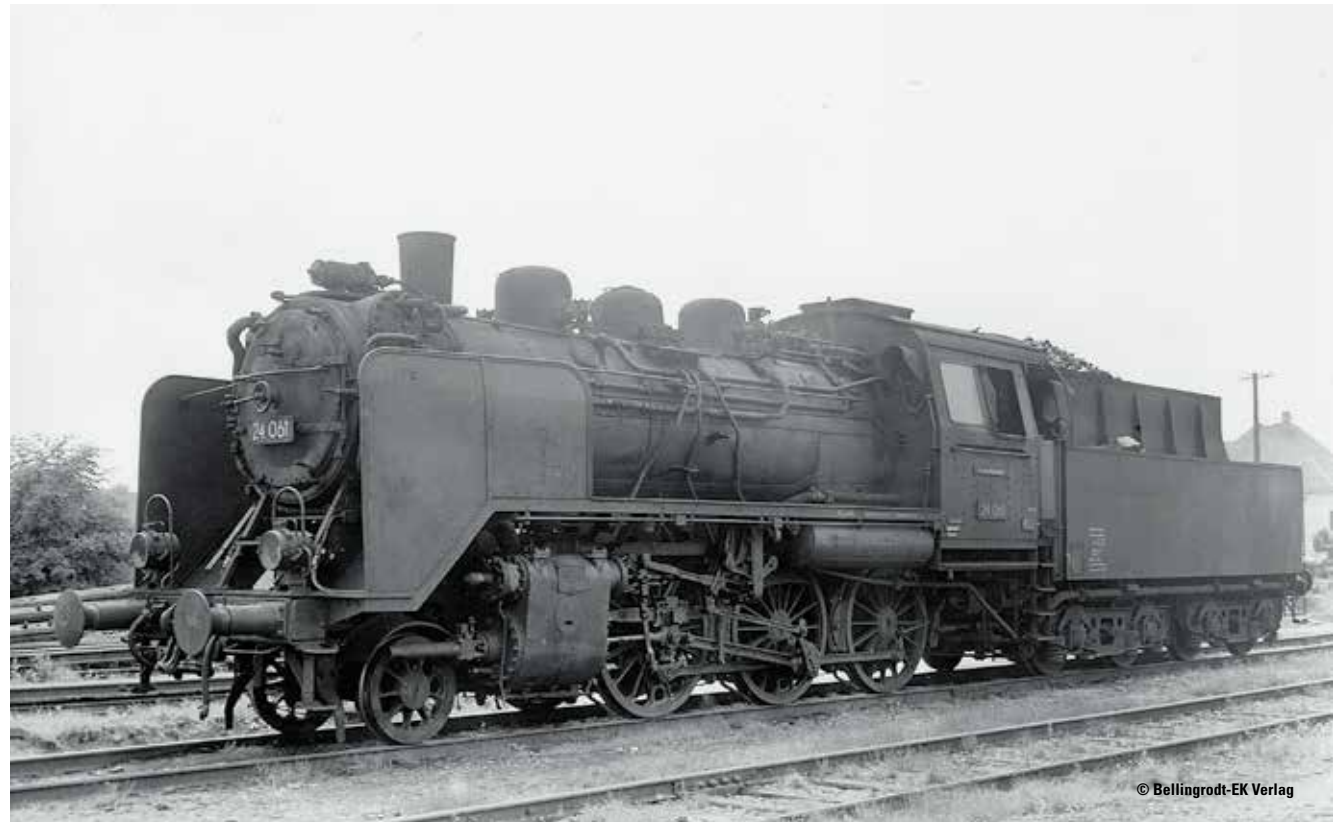

© Bellingrodt-EK Verlag

⚙️ Dieses Modell wird in einer einmaligen Serie nur für die Märklin Händler-Initiative (MHI) gefertigt. 5 Jahre Garantie auf alle MHI-Artikel und Club-Artikel (Märklin Insider und Trix Club) ab 2012. Die Garantiebedingungen und eine aktuelle Zeichenerklärung finden Sie im Internet unter www.maerklin.de

Kraftpaket unter Dampf!



36433 Diesellokomotive Baureihe 232

Die Legende des schweren Güterverkehrs mit nachempfundenem Abgasausstoß ganz wie am Vorbild. Mit großem Wassertank ist das Fahren und Halten „unter Dampf“ über größere Strecken ein wahres Vergnügen. Möglich durch den versteckt verbauten Piezo-Vernebler, der in **3 Stufen** ausstößt: **Minimaler Ausstoß – Fahrbetrieb – Maximaler Ausstoß.**

Vorbild: Diesellokomotive Baureihe 232, Spitzname „Ludmilla“, der DB AG. Achsfolge Co'Co', Baujahr ab 1974, gebaut in der UDSSR für die Deutsche Reichsbahn. Einsatz: schwere Reise- und Güterzüge. Epoche VI.

Modell: Diesel-Lokomotive mit simuliertem Abgasausstoß durch Piezo-Vernebler, digital über drei Stufen schaltbar (Betrieb mit destilliertem Wasser). Lok mit Digital-Decoder mfx und umfangreichen Geräuschfunktionen. Authentische Alterungsspuren. Metallausführung. 4 Achsen angetrieben. Haftreifen. Fahrtrichtungsabhängig wechselndes Dreilicht-Spitzensignal und 2 rote Schlusslichter konventionell in Betrieb, digital schaltbar. Beleuchtung mit wartungsfreien warmweißen und roten Leuchtdioden (LED). Länge über Puffer 23,9 cm.

Mit beiliegender Befüllungs-Pipette.

Auf einen Blick:

- **Piezo-Vernebler in 3 Stufen digital schaltbar.**
- **Mit authentischen Alterungsspuren.**
- **Lokomotive mit Multiprotokoll-Decoder.**

Raffiniert verbaut, der neue Piezo-Vernebler mit großem Wassertank

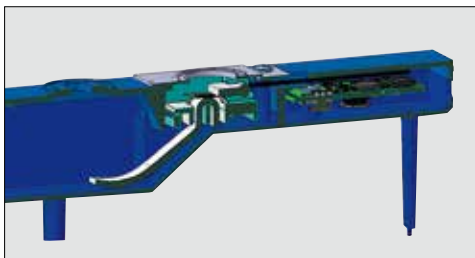

Einmalige Serie.

€ 299,99 *



**Rauchentwickler auf
Kaldampfbasis**
**Großer Wassertank für große
Reichweiten „unter Dampf“**
Authentische Alterungsspuren

Der Piezo-Vernebler
im Einsatz

Digital Funktionen	CU	MS	MS 2	CS 1	CS 2-3
Spitzensignal					
Rauchsatzkontakt					
Diesellok-Fahrgeräusch					
Signalhorn					
Direktsteuerung					
Bremsquietschen aus					
Spitzensignal Lokseite 2					
Signalhorn hoch					
Spitzensignal Lokseite 1					
Sanden					
Rangierpiff					
Signalhorn					
Bahnhofsansage					
Ankuppelgeräusch					
Rangiergang					
Druckluft ablassen					





47810 Container-Tragwagen-Set

Vorbild: Ein 6-achsiger Doppel-Containertragwagen mit Gelenk, Bauart Sgrssr 733.2 und zwei 4-achsige Containertragwagen, Bauart Sgns 691. Verkehrsrote Grundfarbgebung. Deutschen Bahn AG (DB AG). Tragwagen beladen mit 20-ft.- und 40-ft.-Boxcontainer sowie einem 20-ft.-Tank-Container unterschiedlicher Firmen. Betriebszustand der Epoche VI.

Modell: Vorbildgerecht durchbrochene Tragwagen-Böden aus Metall, mit markanten fischbauchartigen Außenlangträgern. Alle Wagen mit Drehgestellen Typ Y 25. Tragwagen-Hälften des Doppel-Containertragwagens liegen beweglich gelagert auf dem mittleren Drehgestell auf. Klappbare Übergänge an der Oberseite der Tragwagen-Böden über dem mittleren Drehgestell im Gelenk-Bereich. Separat angesetzte Haltestangen an den Wagenenden und Rangierhaken. Beladen mit abnehmbaren 20-ft.-, 40-ft.-Boxcontainer bzw. 20-ft.-Tank-Container unterschiedlicher Firmen. Tragwagen und Container mit unterschiedlichen Betriebsnummern sowie mit Alterungsspuren. Gesamtlänge über Puffer 76,5 cm. Gleichstromradsatz E700580.

Auf einen Blick:

- **Tragwagen und Container mit unterschiedlichen Betriebsnummern.**
- **Tragwagen und Container mit Alterungsspuren.**
- **Ideale Wagen für Container-Ganzzüge.**
- **Container abnehmbar und stapelbar.**

Die passende Diesellokomotive der Baureihe 232 wird unter der Artikelnummer 36433 ebenfalls exklusiv für die MHI angeboten.

Einmalige Serie.

€ 249,99 * (3 Wagen)



*Die Spezialisten im Güterverkehr
in realistisch gealterter Umsetzung*



47810

36433

Dieses Modell wird in einer einmaligen Serie nur für die Märklin Händler-Initiative (MHI) gefertigt. 5 Jahre Garantie auf alle MHI-Artikel und Club-Artikel (Märklin Insider und Trix Club) ab 2012. Die Garantiebedingungen und eine aktuelle Zeichenerklärung finden Sie im Internet unter www.maerklin.de



39568 Elektrolokomotive Serie Ce 6/8 III „Krokodil“

Vorbild: Güterzug-Elektrolokomotive Serie Ce 6/8 III „Krokodil“ der Schweizerischen Bundesbahnen (SBB). Dunkelbraune Grundfarbgebung. Bauart aus der 2. Bauserie. Lok-Betriebsnummer 14314. Betriebszustand Anfang 1930er-Jahre.

Modell: Mit Digital-Decoder mfx+ und umfangreichen Geräusch- und Lichtfunktionen. Geregelter Hochleistungsantrieb. 3 Achsen und Blindwelle angetrieben. Haftreifen. Fahrtrichtungsabhängig wechselndes Dreilicht-Spitzensignal und 1 weißes Schlusslicht (Schweizer Lichtwechsel) konventionell in Betrieb, digital schaltbar. Beleuchtung umschaltbar bei Solofahrt auf 1 rotes Schlusslicht. Beleuchtung mit wartungsfreien warmweißen und roten Leuchtdioden (LED). Kurvengängiges Gelenkfahrwerk. 3-teiliges Metallgehäuse mit ausschwenkbaren Vorbauten. Detaillierte Dachausrüstung. Länge über Puffer 23 cm.

Auf einen Blick:

- **Schwere Metallausführung.**
- **Spielwelt Digital-Decoder mfx+ mit umfangreichen Geräusch- und Lichtfunktionen.**

€ 469,99 *



Digital Funktionen	CU	MS	MS 2	CS 1	CS 2-3	CS 2-3
Spitzensignal						
Schlusslicht						
E-Lok-Fahrgeräusch						
Lokpfiff						
Direktsteuerung						
Bremsquietschen aus						
Hauptschalter						
Rangierpfiff						
Betriebsgeräusch						
Ankuppelgeräusch						
Lüfter						
Panto-Geräusch						
Sanden						
Schienenstoß						
Druckluft ablassen						
Schaffnerpfiff						



36644 Elektrolokomotive Baureihe 186



Auf einen Blick:

- Mit mfx-Decoder und vielfältigen Licht- und Sound-Funktionen.
- Lok mit Metallgehäuse.
- 4 mechanisch funktionsfähige Pantographen.

Liefertermin 2019.

€ 239,99 *

Digital Funktionen	CU	MS	MS 2	CS 1	CS 2-3
Spitzensignal					
Betriebsgeräusch 1					
E-Lok-Fahrgeräusch					
Signalhorn					
Direktsteuerung					
Bremsenquietschen aus					
Spitzensignal Lokseite 2					
Rangierpfeiff					
Spitzensignal Lokseite 1					
Ankuppelgeräusch					
Betriebsgeräusch 2					
Druckluft ablassen					
Lüfter					
Schaffnerpfeiff					
Umgebungsgeräusch					

Am 3. Mai 2017 präsentierte das Eisenbahnunternehmen Lineas, ehemals B Logistics, seine erste Lokomotive der Lineas-Flotte im neuen Design und dem typischen Railpool-Blau am Dachlüfter. Mit dem Slogan „Your Freight Force“ verbindet Lineas mittlere Ziele in Frankreich, Deutschland, den Niederlanden und natürlich Belgien.

Vorbild: Elektrolokomotive Baureihe 186 der TRAXX-Familie von Railpool, vermietet an Lineas. Epoche VI, aktueller Betriebszustand.

Modell: Mit multiprotokollfähigem Digital-Decoder und umfangreichen Geräuschfunktionen. Spezialmotor, zentral eingebaut. 4 Achsen über Kardan angetrieben. Haftreifen. Fahrtrichtungsabhängig wechselndes Dreilicht-Spitzensignal und zwei rote Schlusslichter konventionell in Betrieb, digital schaltbar. Spitzensignal an Lokseite 2 und 1 jeweils separat digital abschaltbar. Wenn Spitzensignal an beiden Lokseiten abgeschaltet ist, dann beidseitige Funktion des Doppel-A-Lichtes. Beleuchtung mit wartungsfreien warmweißen und roten Leuchtdioden (LED). 4 mechanisch funktionsfähige Dachstromabnehmer. Länge über Puffer 21,7 cm.



Die Farbfläche zum Schmunzeln





46874 Güterwagen-Set „Teleskophaubenwagen“

Vorbild: Drei unterschiedliche 4-achsige Teleskophaubenwagen Bauart Shimmns der Belgischen Staatsbahn (SNCB/NMBS). Braune Grundfarbgebung.

Modell: Alle Wagen mit festen Stirnwänden und drei verschiebbaren Teleskophauben. Innen fünf Lademulden mit beweglichen Haltearmen. Jeweils drei Coils liegen bei. Drehgestelle Bauart Y 25. Alle Wagen mit unterschiedlichen Betriebsnummern und jeweils einzeln verpackt. Zusätzliche Umverpackung.
Länge über Puffer je Wagen ca. 13,8 cm.
Gleichstromradsatz E700580.

Auf einen Blick:

➤ **Je Wagen drei Coils als Beladung.**

Liefertermin 2019.

Eine passende Diesellokomotive finden Sie im Märklin H0-Sortiment unter der Artikelnummer 37277.

Ein passendes Güterwagen-Set finden Sie im Märklin H0-Sortiment unter der Artikelnummer 46873.

€ 139,99 * (3 Wagen)



Alle Wagen mit neuer Betriebsnummer



Ein tolles Set mit hohem Spielwert



46874

46873

37277



Eine gute Idee wächst stetig

Wann könnte ein Modelleisenbahntag nicht treffender gelebt werden als in der Vorweihnachtszeit. Denn seit Generationen ist diese Zeit geradezu prädestiniert für dieses schöne Hobby. Auf Initiative von Hagen von Orloff – bekannt aus der SWR-TV-Serie Eisenbahn Romantik – hat sich eine Gemeinschaft aus Modelleisenbahn-Verbänden, Herstellern, Clubs und Verlagen gebildet. Gemeinsam wollen alle Akteure nur eins: Das schönste Hobby der Welt – die Modelleisenbahn – gebührend feiern und die Menschen dafür begeistern. Viele Clubs werden rund um den 2. Dezember ihre Türen öffnen und weltweit werden viele Modellbahnen in Betrieb gehen. Aktionen rund um das Hobby Modelleisenbahn werden bundesweit, ja sogar Europaweit stattfinden. Seien Sie dabei! Erleben Sie und Ihre Familie einen unvergessenen Tag. Informieren Sie sich über Aktionen und Veranstaltungen auch in Ihrer Nähe unter www.tag-der-modelleisenbahn.de

€ 15,99 *



Wagenseite links



Wagenseite rechts



44240 Kühlwagen – Internationaler Tag der Modelleisenbahn 2018

Vorbild: Privatwagen-Gestaltung zum internationalen Tag der Modelleisenbahn am 2. Dezember.

Modell: Auf beiden Seiten unterschiedlich bedruckt. Relex-Kupplungen. Länge über Puffer 11,5 cm. Gleichstromradsatz E700580.



46620 Silowagen „Frankenzucker“

Vorbild: Privatwagen „Frankenzucker“ der Bauart Kds 54 eingestellt bei der Deutschen Bundesbahn (DB). Wagen mit 2 Kammern für Feinschüttgüter, zugelassen für Lebensmittel.

Modell: Authentische Gestaltung der Epoche III. Kinematik für Kurzkupplung. Angesetzte Leitungen und Trittstufen. Länge über Puffer 10 cm. Gleichstromradsatz E700580. Trix-Express-Radsatz E33 3578 11.

€ 34,99 *



Zubehör



72709 Bausatz Lokschuppen „Rottweil“

Vorbild: Lokschuppen für Dampf- und Diesellokomotiven aus dem BW Rottweil.

Modell: 3-ständiger Lokschuppen, der beliebig nebeneinander und hintereinander anbaubar ist. Um den Lokschuppen „Rottweil“ maßstäblich zu bauen, wird dieser Bausatz 4x benötigt (2x nebeneinander und 2x für die Verlängerung). Zum vorbildorientierten Aufbau liegt der Werkstattanbau bei (vorbildgerecht mit 5 Lokomotivständen und angebaute Werkstatt). Wahlweise ist ein 6-ständiger Aufbau ohne Werkstattanbau möglich. Mechanisch bewegliche Tore, bereits vorbereitet zum Öffnen mittels Servo-Motoren (nicht im Lieferumfang enthalten). Gleismittenabstand passend zur Schiebepööhne 7294, 72941. Bausatz aus durchgefärbtem Architektur-Hartkarton, lasergeschnitten. Ausgestattet mit feinsten, lasergravierten Details. Ausführliche Bauanleitung. Maße (LxBxH) 3-ständiger Lokschuppen: 308 x 233 x 118 mm.

Auf einen Blick:

- Für viele Epochen geeignet.
- Filigranes, detailliertes Modell.
- Passend für die Schiebepööhnen 7294, 72941.

€ 89,99 *



© T. Estler

72709

3-ständiger Lokschuppen Rottweil
308 x 233 mm



Vorderseite



Rückseite

Eine aktuelle Zeichenerklärung finden Sie im Internet unter www.maerklin.de



72706 Bausatz „Raiffeisen Lagerhaus mit Markt“

Vorbild: Das Vorbild steht in Eckartshausen bei Crailsheim, gleich vor dem Bahnhof und hatte bis Mitte der 1990er-Jahre noch einen Bahnanschluss. Es gehört heute zur BAG Hohenlohe (früher Velag, Vereinigte Landwirtschaftliche Genossenschaft).

Modell: Sehr filigran und äußerst detailliert gelasertes, passgenaues Modell mit zahlreichen Details. Modellrahmen, Innenbereich und Korpus aus Grafikkarton in verschiedenen vorbildgerechten Farbtönen. Fensterverglasung im Lieferumfang enthalten. Die Trennstellen sind vormarkiert, sodass wahlweise Hanglagen oder ebene, höhenreduzierte Aufstellpositionen leicht umzusetzen sind. Beide Gebäudeteile können auch separat gestellt werden. Ausführliche Bauanleitung im Lieferumfang.

Maße Modell Lagerhaus: LxBxH ca. 320 x 162 x 223 mm.

Maße Modell Markthalle: LxBxH ca. 386 x 164 x 98 mm.

Auf einen Blick:

- **Für viele Epochen geeignet.**
- **Filigranes, detailliertes Modell.**
- **Trennstellen vormarkiert.**
- **Einfacher Aufbau.**
- **Beide Gebäude auch separat stellbar.**

€ 79,99 *

72706

Raiffeisen Lagerhaus mit Markt

Lagergebäude mit Markt
386 x 164 mm

Raiffeisengebäude
320 x 162 mm

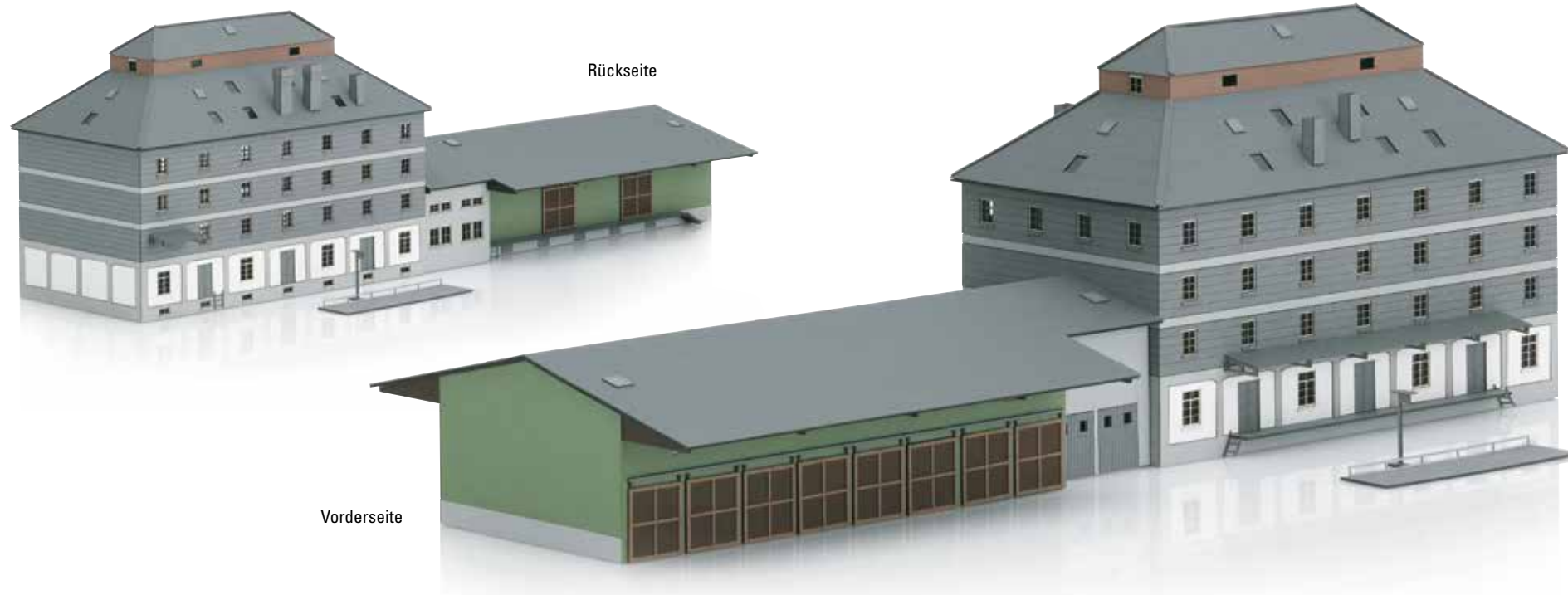
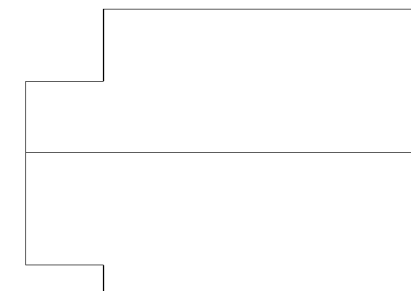
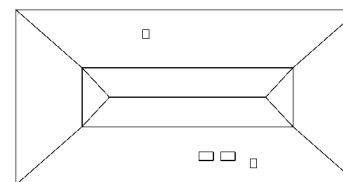

Liebenswertes für die Nebenstrecke



81772 Zugpackung „Leichter Güterzug“

Vorbild: Diesellokomotive BR 236 der DB mit Dachkanzel Bauart Nürnberg. 3 Niederbordwagen Klm 441 ohne Handbremse mit Metallborden, Traktor mit Anhänger. Alle Fahrzeuge in der Epoche IV.

Modell: Modell der Lokomotive mit Dachkanzel. Glockenankermotor. Alle Achsen der Lokomotive angetrieben. Fahrtrichtungsabhängig wechselndes Dreilicht-Spitzensignal und rote Schlusslichter. Beleuchtung mit wartungsfreien Leuchtdioden. 3 Niederbordwagen Klm 441 als Neukonstruktion, fein detailliert mit Scheibenrädern schwarz vernickelt. Traktor mit Anhänger aus Metall, rollfähig, gummibereift, verwendbar als Ladegut oder Ausstattungsdetail. 1 Ladegut Heuballen als Ladegut. Gesamtlänge über Puffer ca. 153 mm.

Auf einen Blick:

- Lok mit Dachkanzel.
- Niederbordwagen Klm 441 als komplette Neukonstruktion.
- Traktor und Anhänger aus Metall, rollfähig.

Einmalige Produktion für die Märklin Händler-Initiative (MHI).

€ 299,99 *

*Traktor und Anhänger aus Metall,
rollfähig*



Der Klm 441 als komplette Neukonstruktion



märklin
MHI

➤ Dieses Modell wird in einer einmaligen Serie nur für die Märklin Händler-Initiative (MHI) gefertigt. 5 Jahre Garantie auf alle MHI-Artikel und Club-Artikel (Märklin Insider und Trix Club) ab 2012. Die Garantiebedingungen und eine aktuelle Zeichenerklärung finden Sie im Internet unter www.maerklin.de



87408 Wagen-Display „Reisezugwagen“

Vorbild: 9 Reisezugwagen. Davon 3 Großraumwagen Bpmz 291 der DB, 3 Eurofima-Abteilwagen B9u der SNCF und 3 Eurofima-Liegewagen Bcm der SBB. Alle Wagen im Zustand von 1979-1982.

Modell: Alle Wagen in aufwendiger Farbgebung, Beschriftung und mit individueller Betriebsnummer. Mit Kurzkupplungshaken und Metallradsätzen schwarz vernickelt. Wagen einzeln verpackt im Verkaufsdisplay. Länge über Puffer je 120 mm.

Auf einen Blick:

- 9 einzeln verpackte Wagen zur Auswahl.
- Beim Fachhändler im übersichtlichen Display.

€ 34,99 * (Preis je Wagen)

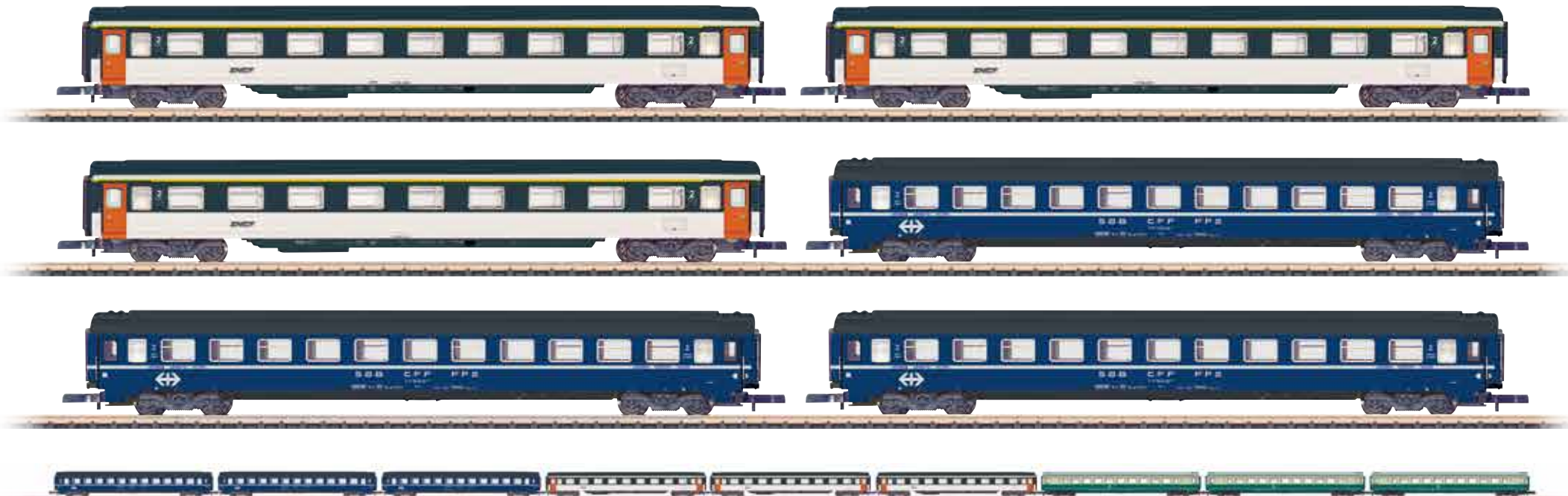
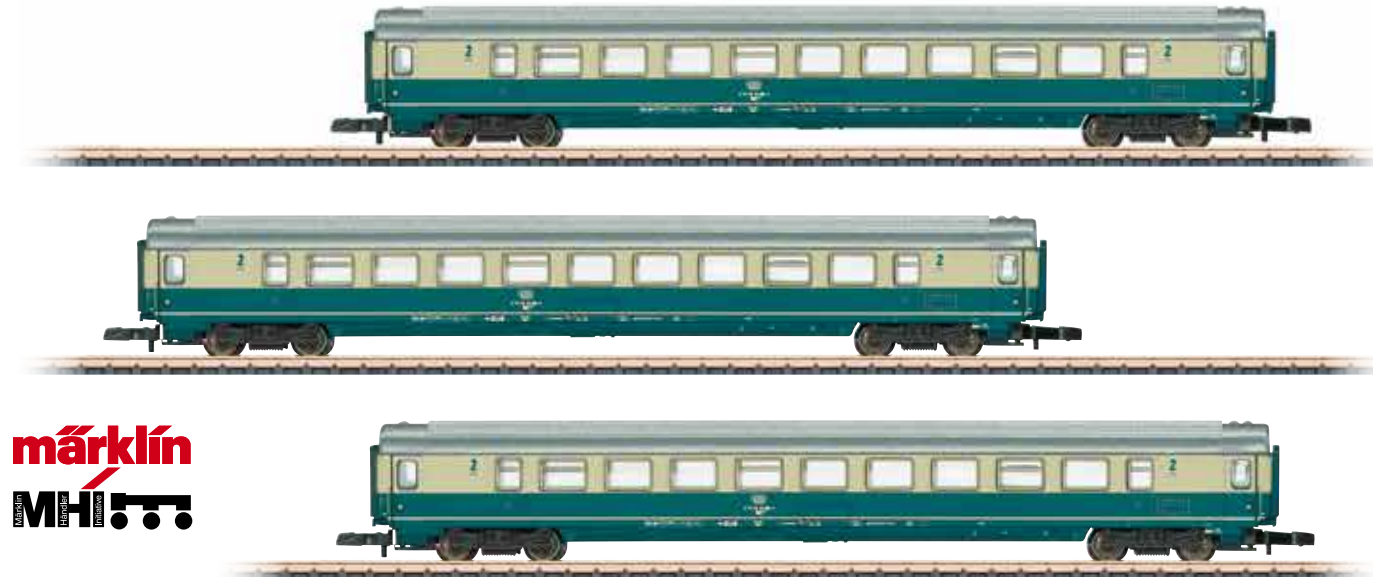

Im Land- und Nahverkehr



82130 Rungenwagen Rmms 33

Vorbild: Rungenwagen Rmms 33 der DB im Zustand der Epoche III. Wagen ohne Handbremse, mit Druckluftbremse, Metallborden und Pressblechungen sowie Heuballen als Ladegut.

Modell: Komplette Neukonstruktion in Kunststoff. Bremsimitationen in Radebene. Feine Farbgebung und Beschriftung. Abnehmbare Rungen beigelegt. Länge über Puffer 65 mm.

€ 32,99 *

Komplette Neukonstruktion



82131 Rungenwagen Rmms 33

Vorbild: Rungenwagen Rmms 33 der DB im Zustand der Epoche III. Wagen mit Handbremsbühne, Druckluftbremse, Holzborden und Holzrungen.

Modell: Komplette Neukonstruktion in Kunststoff. Bremsbacken in Radebene. Feine Farbgebung und Beschriftung. Abnehmbare Rungen beigelegt. Länge über Puffer 65 mm.

€ 26,99 *

Komplette Neukonstruktion

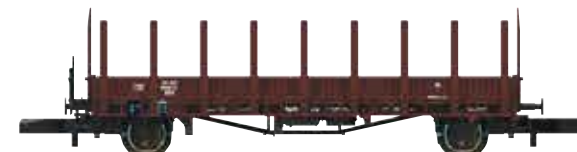

86603 Güterwagen-Set „Staufen-Bräu“

Vorbild: Zwei Kühlwagen württembergischer Bauart mit Handbremse und Bremserhaus und ein Kühlwagen Tehs 50 der Brauerei zum Rad, Göppingen.

chender Wagennummer ggü. früherem Modell und alle Fahrzeuge mit Alterungsspuren am Wagenaufbau und am Wagenboden. Gesamtlänge über Puffer ca. 135 mm.

Modell: 2 x Kühlwagen mit Bremserhaus und ein Kühlwagen der Bauart Tehs 50. Alle Wagen mit Werbebeschriftung „Staufen-Bräu“, Göppingen. Beide Kühlwagen der württembergischen Bauart mit abwei-

€ 119,99 * (3 Wagen)



Eine aktuelle Zeichenerklärung finden Sie im Internet unter www.maerklin.de



89703 Bausatz Bahnhof „Eckartshausen-Ilshofen“

Vorbild: Bahnhof „Eckartshausen-Ilshofen“. Der mehr als 150 Jahre alte, ehemalige württembergische Einheitsbahnhof in Sandstein-Bauweise liegt an der 34 km langen Bahnstrecke von Crailsheim nach Heilbronn. Der zuletzt für RB- und RE-Züge genutzte Bahnhof wurde 1867 in Betrieb genommen und steht heute unter Denkmalschutz.

Modell: Sehr filigran und äußerst detailliert gelasertes, passgenaues Modell mit zahlreichen Details. Modellrahmen, Innenbereich und Korpus aus Grafikkarton. Fensterverglasung im Lieferumfang enthalten. Der Bausatz ist für den Bau von 2 verschiedenen Bahnhöfen (Eckartshausen-Ilshofen und Sulzdorf) vorbereitet.

Ausführliche Bauanleitung im Lieferumfang.

Maße Modell: LxBxH ca. 110 x 44 x 55 mm (Maße Eckartshausen-Ilshofen).

Auf einen Blick:

- Für viele Epochen (I-V) geeignet.
- Filigranes, detailliertes Modell.
- 2 verschiedene Bahnhöfe baubar.

€ 39,99 *



Vorderseite

89703

Bahnhof Eckartshausen-Ilshofen
110 x 44 mm

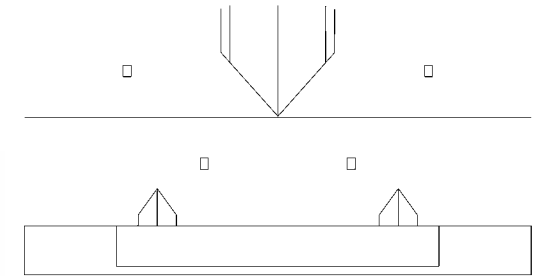

Rückseite



89705 Bausatz „Raiffeisen Lagerhaus mit Markt“

Vorbild: Das Vorbild steht in Eckartshausen bei Crailsheim, gleich vor dem Bahnhof und hatte bis Mitte der 1990er-Jahre noch einen Bahnanschluss. Es gehört heute zur BAG Hohenlohe (früher Velag, Vereinigte Landwirtschaftliche Genossenschaft).

Modell: Sehr filigran und äußerst detailliert gelasertes, passgenaues Modell mit zahlreichen Details. Modellrahmen, Innenbereich und Korpus aus Grafikkarton in verschiedenen vorbildgerechten Farbtönen. Fensterverglasung im Lieferumfang enthalten. Die Trennstellen sind vormarkiert, sodass wahlweise Hanglagen oder ebene, höhenreduzierte Aufstellpositionen leicht umzusetzen sind. Beide Gebäude auch separat stellbar. Ausführliche Bauanleitung im Lieferumfang.

Maße Modell Lagerhaus: LxBxH ca. 127 x 64 x 82 mm.

Maße Modell Markthalle: LxBxH ca. 153 x 65 x 39 mm.

89705

Raiffeisen Lagerhaus mit Markt

Lagergebäude mit Markt
153 x 65 mm

Raiffeisengebäude
127 x 64 mm

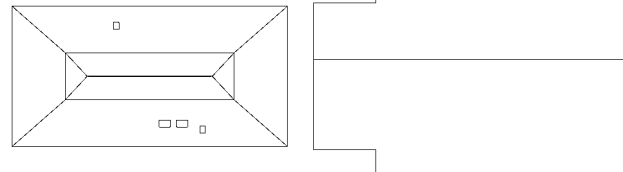

Auf einen Blick:

- Für viele Epochen geeignet.
- Filigranes, detailliertes Modell.
- Trennstellen vormarkiert.
- Einfacher Aufbau.
- Beide Gebäude auch separat stellbar.
- Passend zu 89703.



Rückseite



Vorderseite

€ 59,99 *



39006 Dampflokomotive Baureihe 01

Eine tolle Geschenkidee zu Weihnachten: In den 1950er- und 1960er-Jahren empfangen zu Weihnachten oftmals mit entsprechenden Aufschriften versehene Dampfloks ihre Fahrgäste am Bahnhof. Nun gibt es die Weihnachtsgrüße auch als edle Modell dampfloks in glasklarer Acryl-Vitrine. Einen edlen Blickfang bietet die Dampflokomotive der Baureihe 01 mit ihren Weihnachtsgrüßen und dem beleuchteten Tannenbaum auf der Pufferbohle. Als besonderes Highlight pfeift die Lok auch noch „Süßer die Glocken nie klingen“ und „Ihr Kinderlein kommet“.

Vorbild: Dampflokomotive Baureihe 01 der Deutschen Bundesbahn (DB). Mit Kohlen-Schleppender 2'2'T34, Altbaukessel und Witte-Windleitblechen.

Modell: Mit Digital-Decoder mfx und umfangreichen Geräuschfunktionen. Geregelter Hochleistungsantrieb mit Schwungmasse im Kessel. 3 Achsen angetrieben. Haftreifen. Lokomotive und Tender weitgehend aus Metall. Eingerichtet für Rauchsatz 7226. Fahrtrichtungsabhängig wechselndes Dreilicht-Spitzensignal und Rauchsatzkontakt konventionell in Betrieb, digital schaltbar. Feuerbüchsenflackern zusätzlich digital schaltbar. Beleuchtung mit wartungsfreien warmweißen Leuchtdioden (LED). Die besondere Lichtfunktion ist ein Weihnachtsbaum mit LED-Beleuchtung, digital schaltbar. Als besondere Soundfunktion pfeift die Lok „Süßer die Glocken nie klingen“ und „Ihr Kinderlein kommet“. Kurzkupplung mit Kinematik zwischen Lok und Tender. Am Tender kinematikgeführte Kurzkupplung mit NEM-Schacht. Kolbenstangenschutzrohre und Bremsschläuche liegen bei. Befahrbarer Mindestradius 360 mm. Länge über Puffer 27,5 cm.

Auf einen Blick:

- Die besondere Geschenkidee zu Weihnachten.
- Mit LED-Beleuchtung.
- „Süßer die Glocken nie klingen“ und „Ihr Kinderlein kommet“ Dampfloks-Komposition.
- Weihnachtlich gestalteter Tender.
- Edle Geschenkverpackung.



Das Modell wird mit einer Vitrine aus glasklarem Acryl geliefert. Der Sockel trägt ein Schild aus Metall mit der Aufschrift „Frohe Weihnachten“.

€ 499,99 *

Digital Funktionen	CU	MS	MS 2	CS 1	CS 2-3
Spitzensignal					
Rauchsatzkontakt					
Dampfloks-Fahrgeräusch					
Lokpfeiff					
Direktsteuerung					
Bremsenquietschen aus Feuerbüchsenflackern					
Rangierpfeiff					
Besondere Lichtfunktion					
Dampf ablassen					
Kipprost					
Luftpumpe					
Injektor					
Schaffnerpfeiff					
Besondere Soundfunktion					
Besondere Soundfunktion					



Der beleuchtete Weihnachtsbaum als besondere Lichtfunktion





48418 Weihnachtswagen H0 2018

Vorbild: 2-achsiger offener Hochbordwagen der Austauschbauart Om 21 (früherer Om Königsberg), mit Bremserhaus und Bremserbühne. Deutsche Bundesbahn (DB). Hier als Märklin Privatwagen. Farbgebung in Perl-rubinrot.

Modell: Hochbordwagen mit weihnachtlicher Gestaltung zum Transport von Geschenken. Mit Ladeguteinsatz.
Länge über Puffer 11,3 cm.
Gleichstromradsatz E700580.

Auf einen Blick:

➤ **Nachgebildete Geschenke als Ladeguteinsatz.**

€ 39,99 *



80628 Weihnachtswagen Z 2018

Vorbild: Kühlwagen in weihnachtlicher Gestaltung.

Modell: Kühlwagen in weihnachtlicher Gestaltung. Im Lieferumfang befindet sich eine in Lasertechnik aus Architekturkarton hergestellte Glocke, welche zur Dekoration aufgehängt werden kann.
Länge über Puffer 54 mm.

Der Weihnachtswagen 2018 wird in einer klarsichtigen Glocke präsentiert bei dem eine Hälfte transparent durchsichtig rot gehalten ist. Diese kann mit Hilfe der beigefügten Kordel an den Weihnachtsbaum gehängt werden. Dieser Wagen setzt die beliebte Serie der festlichen Motive aus den Vorjahren fort.

€ 35,99 *



Kraftvoller Auftritt!



55107 Elektrolokomotive Baureihe 103.1

Das Paradeferd der DB erhält als weiteres Modell in der Spurweite 1 den neuen leistungsfähigeren Märklin Großbahn-Decoder. Mit bis zu 32 Funktionen, einem Strompuffer und einem herausragenden Sound stellt diese BR 103 einen neuen Meilenstein in Präzision und Spielspaß dar.

Vorbild: Schnellfahrlokomotive Baureihe 103.1 der Deutschen Bundesbahn (DB) im Zustand der Epoche IV. Serienausführung mit Scherenstromabnehmern und doppelten Seitenlüftern, Pufferverkleidungen, Frontschürze etc. Betriebsnummer 103 149-1, BD München, Bw München Hbf.

Modell: In vielen Details überarbeitetes Modell. Fahrgestell mit Hauptrahmen und Drehgestellwangen aus Metall. Aufbau vorbildgerecht geteilt und vorwiegend aus Metall. Neu entwickelter mfx-Digital-Decoder mit 32 Funktionen, feiner Motorregelung und Strompuffer, zum wahlweisen Betrieb mit Wechselstrom, Gleichstrom, Märklin Digital. Beide Scherenstromabnehmer servomotorisch angetrieben, digital schaltbar. Viele Soundfunktionen u.a. Multihaltstellenansagen, diverse Dialoge bzw. Ansagen und Durchsagen. Gleisbogen befahrbar ab Mindestradius 1020 mm. Länge über Puffer 60,9 cm.

Blick in den neuen Decoder: Mit dem völlig neuartigen Mapping können von einfachen Licht- und Soundkombinationen bis ganze Kombinationsabläufe abgestimmt werden

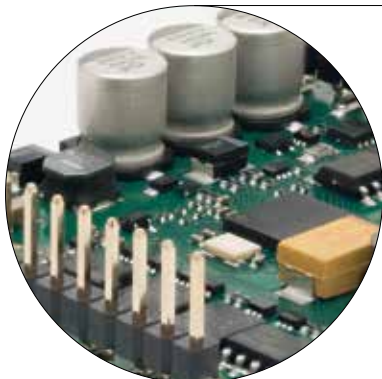

Auf einen Blick:

- **Neu entwickelte Decodergeneration mit Strompuffer und 32 Funktionen.**
- **Starker Allrad-Antrieb über Mittelmotor und Kardanwellen.**
- **Beidseitig Pantografenantrieb digital schaltbar.**

€ 2.499,99 *

Schneller: Hochleistungsdecoder mit 32-Bit-Prozessor für bis zu 32 Digital-Funktionen
Kraftvoller: Deutlich höhere Motor- und Gesamtstromleistung
Lauter: Eindrucksvoller Sound dank stärkerer Audioleistung, selbst auf Outdoor-Bahnen

Digital Funktionen	CU	MS	MS 2	CS 1	CS 2-3	CS 2-3
Spitzensignal						Bahnhofsansage
Führerstandsbeleuchtung						Druckluft ablassen
E-Lok-Fahrgeräusch						Lüfter
Telex-Kupplung vorn						Bahnhofsansage
Telex-Kupplung hinten						Zugdurchsage
Lokpfeiff						Schaffner
Pantograph 1						Zugdurchsage
Pantograph 2						Dialog
Direktsteuerung						Dialog
Bremsenquietschen aus						Schaffnerpfeiff
Rangierpfeiff						Warmmeldung
Spitzensignal vorne aus						Sonderfunktion
Spitzensignal hinten aus						Hauptschalter
Kompressor						Türenschießen
Bahnhofsansage						Besondere Soundfunktion
Bahnhofsansage						Umgebungsgeräusch



Eine aktuelle Zeichenerklärung finden Sie im Internet unter www.maerklin.de

Nach der Lieferung von vier Probeloks der neuen Baureihe E 03 (ab 1968: 103.0) im Jahr 1965 wurde für den ab 1971 geplanten InterCity-Verkehr (IC 71) ab 1969 die Serienproduktion aufgenommen, aber mit einem neuen Lastenheft: Die Anhängelasten von TEE- und IC-Zügen mit 200 km/h stiegen von 300 auf 480 t und 800 t schwere D-Züge sollten noch mit 160 km/h befördert werden können. Bei den 145 Serienloks – nun als Baureihe 103.1 bezeichnet – orientierte sich der konstruktive Grundaufbau des Fahrzeugteils mit Brückenrahmen, Lokkasten aus fünf Segmenten und den dreiachsigen Drehgestellen an den Prototypen. Auch die gleiche Kopfform konnte von den Vorausloks übernommen werden. Äußerlich am auffälligsten zeigte sich die Verdopplung der Lufteintrittsöffnungen durch eine zweite, fünfteilige Reihe von Lüftergittern in der unteren Hälfte der Seitenwände, bedingt durch eine größere Kühlluftzufuhr aufgrund der Mehrleistung der Loks. Mit einem auf Höchstleistung getrimmten Haupttransformator (Traktions-Dauerleistung 6.250 kVA) und extrem „hochgezüchtigten“ Leichtbau Leistungsmotoren des Typs WBM 368/17f mit einer Dauerleistung von 1.240 kW ergab sich eine satte Leistungserhöhung um 25,3 % gegenüber den Prototypen – insgesamt

stolze 7.440 kW oder 10.116 PS. Die letzten dreißig Exemplare (103 216-245) erhielten einen um 700 mm verlängerten Rahmen mit vergrößerten Führerständen, um die vom Lokpersonal dringend geforderte Erweiterung der beengten Führerräume umzusetzen. Nach ihrer Anlieferung in den Jahren 1970 bis 1974 übernahmen die 103.1 sofort die neuen IC-Züge sowie natürlich auch die prestigeträchtigen TEE, die nun zum Teil sogar in das neue IC-Netz integriert worden waren.

Anfangs stattete man die Serienmaschinen bis zur 103 215 mit zwei Scherenstromabnehmern des Typs DBS 54a und Wanisch-Wippe WB 15 sowie Oberscherendämpfern aus. Doch diese für 200 km/h ausgelegte Sonderbauart bewährte sich auf Dauer nicht sonderlich und verursachte Fahrleitungsschäden sowohl im Netz der DB als auch den ÖBB. Als Ursache wurde ein Anpressdruck oberhalb der zulässigen 120 kN vermutet. So blieb als Interims-

lösung zunächst nur ein teilweiser Tausch mit den für maximal 160 km/h geeigneten Stromabnehmern der Normalbauart DBS 54 mit Standardwippe. Hingegen konnten die letzten 30 Maschinen (103 216-245) dann schon ab Werk mit dem zwischenzeitlich zur Serienreife entwickelten Einholmstromabnehmern SBS 65 ausgerüstet werden. Nun sollten die 103 101-215 ebenfalls mit diesen Einholmstromabnehmern ausgestattet werden, doch die Industrie konnte eine derartige Anzahl nicht kurzfristig liefern. So entschied sich die DB für einen unkonventionelleren Weg und ließ die „alten“ DBS 54 bzw. noch vorhandenen DBS 54a der ersten Serienloks ab 1975/76 durch die Einholmstromabnehmer SBS 65 der gerade in Auslieferung befindlichen, nur 150 km/h schnellen Baureihe 111 ersetzen. Einige 103 erhielten auch den weiterentwickelten SBS 67, dessen neue Bauart sich nur durch einen größeren Abstand der Schleifleisten (400 statt 350 mm) vom SBS 65 unterschied.

Die höhenverstellbaren Stromabnehmer und die Wiedergabe der Federung zwischen Achslager und Drehgestell oder die freistehenden Schraubenfedern sind nur 3 Beispiele für die tadellose Umsetzung

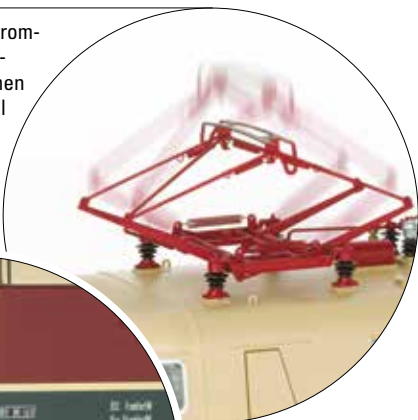

© Hanold-Archiv Jörg Sauter

Schneller auf der Schiene



58904 Verschlagwagen Austauschbauart V 23

Vorbild: Verschlagwagen V 23 Austauschbauart (frühere Bauart V Hamburg bzw. V Altona) ohne Bremserbühne zum Viehtransport. In der Ausführung der Epoche III der Deutschen Bundesbahn, Betriebsnummer 330 154.

Modell: Wagen in Kunststoffbauweise, fein detailliert mit Nachbildung der Bremsanlage, Rangiertritte, Rangiergriffe, etc. Schraubenkupplungen im Lieferumfang. Befahrbarer Mindestradius 600 mm. Länge über Puffer 28,7 cm.

€ 199,99 *



58709 Mehrzweck-Container-Tragwagen Sgjs 716

Vorbild: Sgjs 716 der Deutschen Bundesbahn (DB) beladen mit 20 ft.-Boxcontainern der Reederei Hamburg Süd mit Sitz in Hamburg. Wagennummer 31 80 443 7 583-6.

Modell: 4-achsiger Flachwagen mit drehbaren Rungen an den Längsseiten. Beladen mit drei 20 ft.-Containern. Alle Container abnehmbar. Türen auf einer Stirnseite der Container zum Öffnen. Fahrwerksrahmen großteils aus Metall. Bewegliche Überfahrbrücken. Scheibenräder. Befahrbarer Mindestradius 1020 mm. Länge über Puffer 65,5 cm.

Auf einen Blick:

➤ Container abnehmbar.

€ 299,99 *



IV 

58225 Hochbordwagen E 040

Vorbild: 1 Hochbordwagen E-Typ zum Transport von nässeunempfindlichen Ladegütern. Wagen im Zustand der Epoche IV der Deutschen Bundesbahn um 1970. Wagennummer 01 80 507 8 814-2.

Modell: Fahrwerk und Wagenaufbau aus Kunststoff. Mit vielen angesetzten Details und Federpuffern. Ladegut Echtdrahtrollen, Schraubenkupplungen im Lieferumfang enthalten. Befahrbarer Mindestradius 1.020 mm. Länge über Puffer 31,5 cm.

Auf einen Blick:

- **Ladegut Drahtrollen.**
- **Schraubenkupplungen im Lieferumfang.**

€ 149,99 *

Ladegut Drahtrollen



56159 Bausatz von zwei Fernsprechbuden

Vorbild: Wellblech-Fernsprechbude wie sie über viele Jahrzehnte, sogar vereinzelt heute noch, in der Nähe von Bahnstrecken zu finden sind.

Modell: 2 Bausätze einer Fernsprechbude in Wellblechoptik. Filigran gelasertes, passgenaues leicht zu bauendes Modell (Ideal für den Einstieg). Unterbau und Kleinteile aus Grafikkarton, Wellblechoberfläche aus Fotokarton. Mit handelsüblichem Holzleim zu verkleben (Bindan, Ponal Express etc.)

Maße jeweils ca. 35 x 35 x 70 mm.

€ 19,99 *

Auf einen Blick:

- **Für viele Epochen (II-VI) geeignet.**
- **Filigranes Modell.**
- **Aufbaufreundliches Modell perfekt auch für den Einstieg.**

**Aufbaufreundliches Modell
perfekt auch für den Einstieg**



Mit dem neuen CS 3-Update und der Märklin CS 3 WebApp können Sie nun nach Herzenslust ihren Gleisbetrieb steuern. Ob über einen Touchscreen-Monitor, PC, Smartphone oder Tablet können Sie nun neben der CS 3 zusätzlich weitere Lokomotiven parallel auf die Strecke gehen lassen. Die alte Spiegelung der Central Station ist Vergangenheit – Jetzt können Sie auch mobil ihre gesamte Anlage steuern. Ausführliche Informationen finden Sie in der Update-Information CS 3, Version 1.3.3. unter www.maerklin.de/de/service/downloads/cs3-updates/

Loksteuerung

Gesamtübersicht



Steuerung am Gleisbild



- ✓ **Browserbasiert und komplett aktualisierte Bedienoberfläche**
- ✓ **Mehrlok-Steuerung zusätzlich neben der Lok-Steuerung der CS 3**
- ✓ **Echter Mehrlok-Betrieb – Keine Spiegelung der CS 3 auf das mobile Gerät**
- ✓ **Ob Weichen oder Signale – Alle Magnetartikel sind mobil steuerbar**

Die neue Märklin CS 3 WebApp steht Ihnen in einer Beta-Version zur Verfügung.

Bitte melden Sie uns Ihre Ideen, Verbesserungen oder Auffälligkeiten unter service@maerklin.de.

Browserkompatibilität:

- Microsoft Edge
- Google Chrome
- Firefox
- Opera
- Apple Safari

Gebr. Märklin & Cie. GmbH
Stuttgarter Straße 55–57
73033 Göppingen
Germany

www.maerklin.de

Service:
Telefon: +49 (0) 71 61 / 608 222
E-Mail: service@maerklin.de

Änderungen und Liefermöglichkeit sind vorbehalten. Preis-, Daten- und Maßangaben erfolgen ohne Gewähr. Irrtümer und Druckfehler vorbehalten, eine Haftung wird diesbezüglich ausgeschlossen. Preise: Aktueller Preisstand zum Zeitpunkt der Drucklegung – unterjährige Preisänderungen vorbehalten – Preise maximal gültig bis zum Erscheinen einer nächsten Preisliste / eines nächsten Kataloges. Bei den Abbildungen handelt es sich teilweise um Handmuster, Retuschen und Renderings. Die Serienproduktion kann in Details von den abgebildeten Modellen abweichen.

*** Alle Preisangaben sind unverbindlich empfohlene Verkaufspreise. Sollte diese Ausgabe keine Preisangaben enthalten, fragen Sie bitte Ihren Fachhändler nach der aktuellen Preisliste.**

Alle Rechte vorbehalten.
 Nachdruck, auch auszugsweise, verboten.

© Copyright by Gebr. Märklin & Cie. GmbH.
 In Deutschland gedruckt.

325736 – 08 2018

Eine aktuelle Zeichenerklärung finden Sie im Internet unter www.maerklin.de



Besuchen Sie uns:
www.facebook.com/maerklin



Märklin erfüllt die Anforderungen an ein Qualitätsmanagementsystem nach der Norm ISO 9001. Dies wird regelmäßig vom TÜV Süd durch Überwachungsprüfungen kontrolliert und zertifiziert. Sie haben damit die Sicherheit, ein geprüftes Qualitätsprodukt zu kaufen.



Tag der Modelleisenbahn

2. Dezember

Am 2. Dezember 2018 – Internationaler Tag der Modelleisenbahn

Informieren Sie sich über Aktionen und Veranstaltungen auch in Ihrer Nähe unter www.tag-der-modelleisenbahn.de

Kühlwagen – Internationaler Tag der Modelleisenbahn 2018
 siehe Seite 11

Tag der offenen Tür

am 14. und 15. September 2018
 von 9.00 bis 17.00 Uhr
Aktuelle Programinfos:
www.maerklin.de